

# TOTO

ควรอ่านรายละเอียดในคู่มือก่อนการติดตั้ง คู่มือฉบับนี้มีคำแนะนำที่สำคัญต่อผู้ใช้

## บริเวณการติดตั้ง

1. ควรทำความสะอาดผนังห้องน้ำและพื้นก่อนการติดตั้ง แต่เว้นบริเวณที่จะต่อสายท่อ เดินระบบไฟฟ้าและระบบน้ำทิ้งไว้
2. วางตัวสุขภัณฑ์ให้เหมาะสมกับการเดินท่อ และต้องห่างจากผนัง
3. หากมีสุขภัณฑ์ตัวเก่าติดตั้งอยู่ ให้ทำการปิดระบบน้ำก่อน ค่อยย้ายสุขภัณฑ์เก่าออกมา พร้อมทั้งทำความสะอาดพื้นที่เป็นการติดตั้งสุขภัณฑ์ตัวใหม่ ให้ปิดระบบน้ำและทำความสะอาดพื้นให้เรียบรอยเช่นกัน หากต้องการติดตั้งฝารองนั่ง (washlet) กรุณาอ่านคู่มือการติดตั้งและขอควรระวังดังนี้
  1. เพื่อให้แน่ใจว่าระบบควบคุมทำงานได้ปกติ ไม่ควรมีสิ่งกีดขวางใดๆ อยู่ในระยะ 1.4 เมตร หรือหากมีการตั้งสิ่งของไว้ด้านหน้า ให้วางในระดับที่ต่ำกว่า 1.4 เมตร
  2. กรุณาอย่าใช้สุขภัณฑ์ในบริเวณที่มีความเปียกชื้น

## รายการส่วนประกอบ

อะไหล่	ภาพขนาดย่อ	หมายเหตุ
1. สุขภัณฑ์		
2.1 ตัวเชื่อมต่อท่อระบายน้ำ		ใช้ประกอบ
2.2 สกรู		
2.3 พุก		
2.4 น็อตสกรู		
2.5 ปะเก็น		
3.1 ตัวยึด		ใช้ประกอบ
3.2 สกรู		
3.3 ปะเก็น		
3.4 พุก		
3.5 สกรูตัวใหญ่		
3.6 ฝาครอบสกรู		
4.1 ท่อส่งน้ำ		ประกอบมาแล้ว
4.2 วาล์วท่อระบายน้ำ		ประกอบมาแล้ว
4.3 ปุ่มกด		ประกอบมาแล้ว
5. ก๊อกน้ำ		ใช้ประกอบ
6. ท่อเปิดปิดก๊อกน้ำ		ประกอบมาแล้ว
7. ใบรับรองผลิตภัณฑ์		ใช้ประกอบ
8. คู่มือการติดตั้งสุขภัณฑ์		คู่มือฉบับนี้

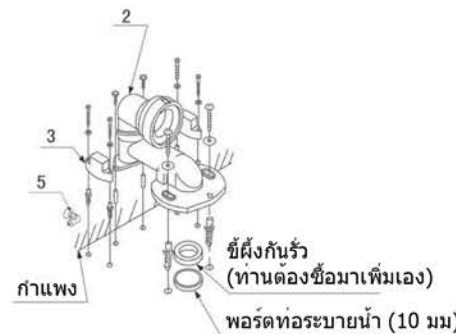

หมายเหตุ :  
1-A, 1-B ไม่มี ความแตกต่างกันในการใช้งาน

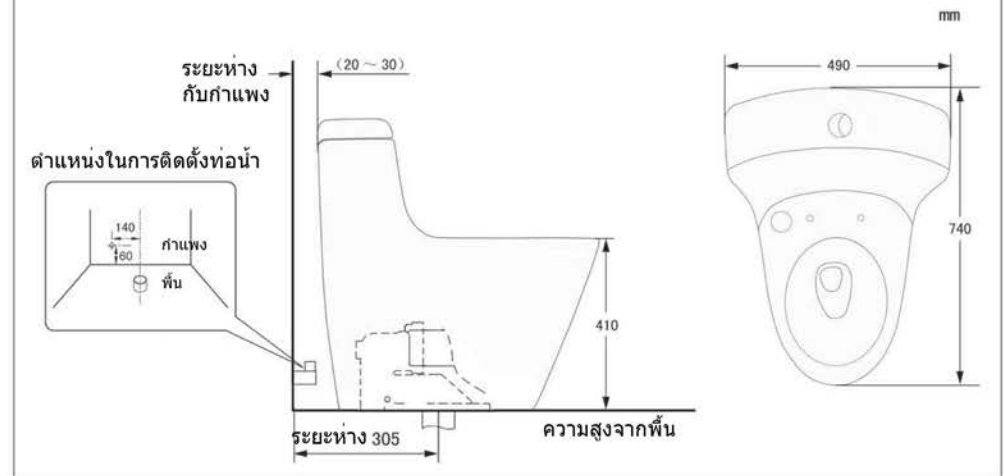

## คู่มือการติดตั้ง

1. ยืนยันสถานที่ติดตั้ง
- 1.1 ก๊อกน้ำ



- 1.2 การเชื่อมต่อท่อระบายน้ำ
- 1.1 ก๊อกน้ำ

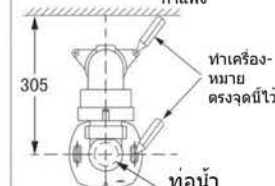

2. จุดที่เชื่อมต่อท่อระบายน้ำ



3. ขั้นตอนการติดตั้ง
- 3.1 นำสุขภัณฑ์มาวาง



- 3.2 วาดเส้นตรงกลางและข้างโถ เพื่อวางท่อ



- 3.3 ยืนยันตำแหน่งในการติดตั้ง

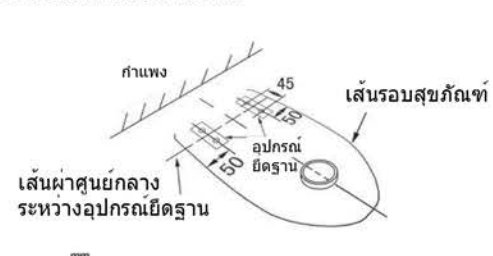

- 3.4 การติดตั้งชิ้นส่วนต่างๆ

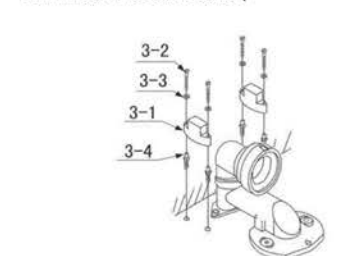

4. ยืนยันตำแหน่งของท่อส่งน้ำ

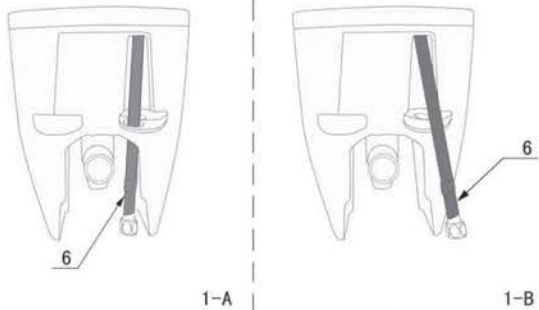

5. ยึดฐานของสุขภัณฑ์



6. ประกอบสายน้ำเข้ากับวาล์วเปิด ปิดน้ำ

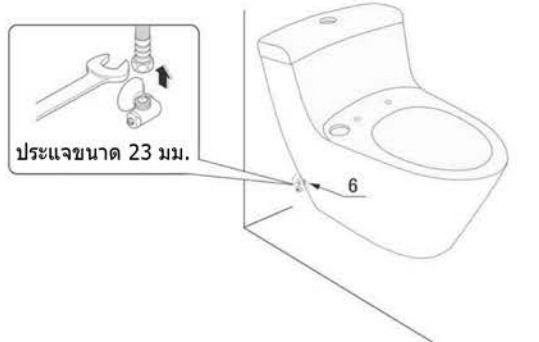

7. การลงยาแนวซีลโคน ควรลงยาแนวซีลโคน รอบขอบโถและพื้นที่รอบๆ สุขภัณฑ์



หลังจากทำตามขั้นตอนข้างต้นเสร็จเรียบร้อยแล้ว ให้ท่านติดตั้งฝ่าวร่อนนั่งหรือ washlet ตามคู่มือการติดตั้งของรุ่นนั้นๆ

8.2 วิธีติดตั้งท่อระบายน้ำ



8.3 การติดตั้งท่อส่งน้ำ

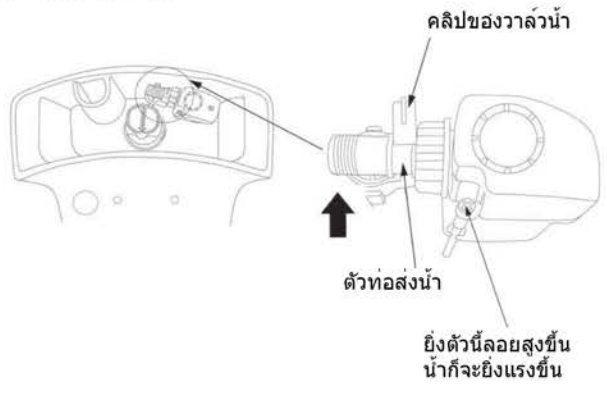

8.4 การติดตั้งปุ่มกด



กรุณาทำตามคำแนะนำการติดตั้งปุ่มกด : ปุ่มใหญ่อยู่ด้านซ้าย ปุ่มเล็กอยู่ด้านขวา นำฝาปิดถึงฟักน้ำมาปิดด้านบน โดยที่ปุ่มกดกับข้อต่อต้องสัมผัสกัน

หมายเหตุ : ก้านกดสีขาวต้องคู่กับปุ่มกดสีเหลือง ก้านกดสีน้ำเงินต้องคู่กับปุ่มกดสีน้ำเงิน

หลังจากการติดตั้ง ให้ทดสอบว่าการระบายน้ำสามารถทำงานได้เป็นปกติ

การติดตั้งส่วนเสริมของถังพักน้ำ

อุปกรณ์ส่วนท่อน้ำนี้ทางเราได้ประกอบไว้ให้แล้ว แต่ในกรณีที่ท่านต้องเปลี่ยนอุปกรณ์หรือซ่อมแซม ท่านสามารถดูได้จากตัวอย่างข้างล่างนี้

8. รูปภาพภายในของถังพักน้ำ

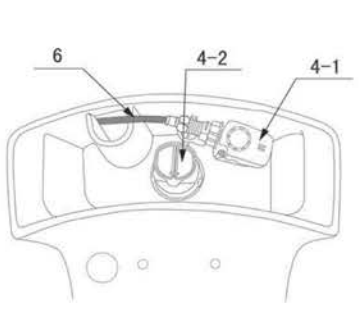

หมายเหตุ : อุปกรณ์ท่อน้ำนี้ ได้มีการตรวจสอบสินค้าก่อนออกจากโรงงานแล้ว กรุณาอย่าเปลี่ยนตัวอุปกรณ์หากไม่มีความจำเป็น

8.1 วิธีปรับปริมาณระดับน้ำ

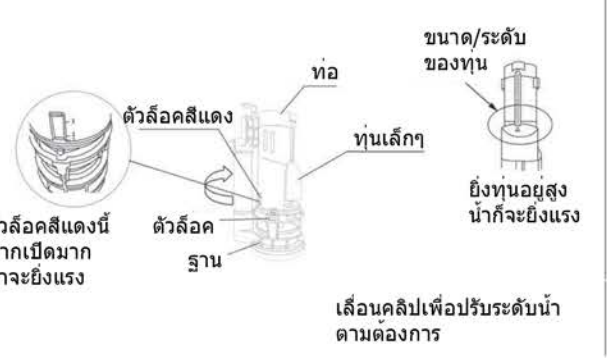

ตัวยึดสีแดงนี้ หากเปิดมาก น้ำจะยิ่งแรง

เลื่อนคลิปเพื่อปรับระดับน้ำตามต้องการ

※ สิ่งที่ต้องทราบ

1. ถ้าน้ำบริเวณที่พักอาศัยมีลักษณะเป็นน้ำกระด้าง ควรรักษาความสะอาดภายในบริเวณโถสุขภัณฑ์ ตัวสุขภัณฑ์ต้องมีการระบายน้ำเป็นปกติ ควรใช้ผลิตภัณฑ์ทำความสะอาดอย่างสม่ำเสมอ โดยไม่เปร่งตามยาวทำความสะอาดตรงส่วนคอโถ ควรจะเปร่งลงในช่องคอโถเพื่อป้องกันสิ่งสกปรกตกค้างภายใน โดยทั่วไปแล้วผลิตภัณฑ์ทั่วไปตามท้องตลาดจะไม่ทำลายตัวเคลือบผิวเซรามิก แต่กรุณาดูวิธีการใช้งานของผลิตภัณฑ์ของบริษัทนั้นๆ และทำตามคำแนะนำอย่างระมัดระวัง โปรดหลีกเลี่ยงการใช้สารที่มีฤทธิ์กัดกร่อน
2. เพื่อป้องกันการอุดตันของสุขภัณฑ์ กรุณาอย่าทิ้งผ้าอนามัย หนังสือพิมพ์ หรือกระดาษต่างๆ ลงในโถสุขภัณฑ์
3. สุขภัณฑ์นี้ผลิตจากเซรามิก ควรหลีกเลี่ยงการวางของหนัก และการกระแทก เพื่อป้องกันการชำรุดเสียหาย
4. ไม่ควรเก็บหรือใช้สุขภัณฑ์ในสถานที่ที่มีอุณหภูมิต่ำกว่า 0°
5. การใช้งานสุขภัณฑ์ครั้งแรก ควรเปิดวาล์วน้ำอย่างระมัดระวัง และตรวจดูการเชื่อมต่อของท่อน้ำต่างๆ ว่ามีการติดตั้งเรียบร้อยแล้ว ไม่มีน้ำรั่วซึม
6. พื้นที่บริเวณรอบๆ ฐานของสุขภัณฑ์ ควรลงยาแนวซีลโคน (ขอควรระวัง : ห้ามใช้ฉีพ็อกซี)
7. ในขณะที่มีน้ำแรงดันสูง ควรปิดก๊อกน้ำตัวเล็ก เพื่อป้องกันไม่ให้น้ำชำรุด
8. ไม่ควรใช้น้ำยาขัดห้องน้ำ ผงซักฟอก น้ำมัน หรือ ผงซักฟอกที่มีฤทธิ์เป็นกรด รวมไปถึงแปรงขัดในลอน มาใช้ทำความสะอาดท่อน้ำ

※ ค่าเดือน

1. โปรดติดตั้งสุขภัณฑ์ให้ห่างจากจุดที่จะสะสมฝัสน้ำ หรือ บริเวณที่มีความชื้นสูง
2. เอกสารชี้แนะนี้ ที่การตีพิมพ์โดยใช้ผลิตภัณฑ์ตัวล่าสุด เป็นตัวแบบ บริษัทฯ ขอสงวนสิทธิ์ในการเปลี่ยนแปลงแบบผลิตภัณฑ์และการจัดจำหน่ายโดยไม่ต้องแจ้งให้ทราบล่วงหน้า
3. ผลิตภัณฑ์ของบริษัทนี้ ห้ามมิให้ใช้ปูนซีเมนต์ใดๆ ในการติดตั้ง เนื่องจากสุขภัณฑ์อาจจะได้รับความเสียหาย และบริษัทฯ จะไม่รับผิดชอบใดๆ ทั้งสิ้น
4. ต้องมั่นใจว่าได้ใช้ตัวเชื่อมของท่อระบายน้ำรุ่นเดียวกัน ถ้าสายท่อนี้มีการบิดเบี้ยว อาจจะส่งผลกระทบต่อการทำงานของการทำงานของการชำระล้างได้
5. ระดับแรงดันน้ำ ควรอยู่ที่ 0.05 MPa – 0.75 MPa

โตโต้ แมนูแฟคเจอร์ (ประเทศไทย) จำกัด  
ศูนย์บริการอะไหล่และบริการหลังการขาย (สำนักงานใหญ่)  
โทร. 092 - 246 - 5880 (มือถือ)  
092 - 246 - 6612 (มือถือ)  
036 - 382 - 760